

AĞAOĞLU
HAVACILIK VE SAVUNMA SANAYİ LTD ŞTİ.



AG-9

KULLANIM VE GÜVENLİK KILAVUZU

ÖN SÖZ

- Silahı kullanmadan önce bu kullanım kılavuzunu dikkatlice okuyun. Silahı yalnızca talimatları dikkatlice okuduktan ve anladıktan sonra kullanın.
- Bu kılavuzu tabancanızla birlikte saklayın ve her kullanımdan önce gözden geçirin.
- Bu kılavuzu okuyana kadar başkalarının tabancanızı tutmasına veya ateşlemesine izin vermeyin.
- Bu kılavuzda verilmiş olan bakım ve kullanım talimatlarını dikkatlice takip edin. Bu talimatlara uyulmaması ciddi yaralanmalara veya ölüme neden olabilir.
- AG-9 tabancanızın sorunsuz çalışması ve uzun bir kullanım ömrü yalnızca bu kılavuzda silahınızın kullanımı, kontrol ve bakımı ile ilgili verilmiş olan talimatlara uyulması ile güvenceye alınabilir.
- Sağ, Sol, Ön ve Arka ifadeleri bir tabancayı tutan ve bir hedefe nişan alan atıcının görüş noktasına istinat eder.
- Bu kılavuzun değişikliği ve/veya iyileştirilmesine yönelik tüm öneri ve düşüncelerinizi "AĞAOĞLU HAVACILIK" şirketine iletin.
- Mülkiyet değişikliği üzerine bu kılavuzu ateşli silahla birlikte teslim edin.
- Sorumlu bir silah sahibi olun. Güvenli bir şekilde kullanın, güvenli bir şekilde saklayın ve her zaman bir silahı dikkatli ve yasal olarak taşıyın.

AĞAOĞLU
HAVACILIK VE SAVUNMA SANAYİ LTD ŞTİ.

Şerifali Mahallesi Hattat Sokak No: 51 ÜMRANİYE, İSTANBUL / TÜRKİYE
Tel: 0 (216) 527 1818 • Fax: 0 (216) 527 1829
info@ahss.com.tr www.ahss.com.tr

İÇİNDEKİLER

| | |
|---|----|
| Bu Kılavuzu Okuyun ve Anlayın | 03 |
| Silahınızı Tanıyın | 04 |
| Güvenlik Kuralları | 06 |
| Fişek Yatağı Dolu Göstergesi | 11 |
| İğne Durum Göstergesi | 12 |
| Emniyet Sistemleri | 13 |
| Doldurma | 14 |
| Ateşleme | 15 |
| Boşaltma | 16 |
| Arıza Düzeltici Faaliyet | 18 |
| Tabancanın Ayrılması ve Birleştirilmesi | 21 |
| Şarjör Sökme | 25 |

| | |
|-----------------------|----|
| Hareketli Namlu | 26 |
| Parça Şeması | 28 |
| Nişan Alma | 32 |
| Bakım ve Temizlik | 33 |
| Garanti Dışı Durumlar | 35 |
| Garanti | |

AĞAOĞLU
HAVACILIK VE SAVUNMA SANAYİ LTD ŞTİ.

Şerifali Mahallesi Hattat Sokak No: 51 ÜMRANİYE, İSTANBUL / TÜRKİYE
Tel: 0 (216) 527 1818 • Fax: 0 (216) 527 1829
info@ahss.com.tr www.ahss.com.tr

BU TABANCAyı DOLDURMADAN VE ATEŞLEMEDEN ÖNCE, BU KILAVUZDAKİ BİLGİLERİ OKUYUN VE ANLAYIN.

Bu otomatik bir tabancadır. Hemen doldurulur ve şarjöre doldurulan tüm mermiler ateşlenene kadar her atıştan sonra tekrar ateş etmeye hazırdır. Tabanca, hem şarjörle hem de şarjör olmadan ateş edebilir. Şarjörün çıkarılması tabancayı boşaltmaz ve emniyete alınmış olmaz. Tabanca, fişek yatağı boşalana kadar boş sayılmaz.

KULLANICI KILAVUZU HAKKINDA

Bu kılavuz, bu ateşli silahın bazı temel güvenli kullanım kurallarıyla nasıl çalıştırılacağına dair bir talimat kitapçığıdır. Kendinizi nasıl savunacağınızı, nasıl avlanacağınızı, atış yarışmalarında nasıl kullanılacağını anlatmaz. Bu faaliyetlerden herhangi birine katılmadan önce yetkili bir eğitmeninden eğitim almak önemlidir. MKE, il ve ilçe emniyet müdürlükleri veya yetkili atış poligonundaki görevliler; mevcut eğitmenler veya eğitim kursları hakkında bilgi verebilir. Silah taşıma ruhsatınız varsa sertifikalı bir eğitmeninden eğitim almadan silahı üzerinizde taşımayın.

Kendini savunma için silah kullanmak, uygun şekilde eğitim almanız gereken tehlikeler ve riskler içeren karmaşık bir konudur.

Her güvenlik kuralının arkasında bir neden vardır. Kuralları dikkatlice okuyun ve her birinin güvenlik için neden önemli olduğunu anlayın.

Bu veya başka bir ateşli silahla uğraşmadan önce herkesin yetkili bir ateşli silah eğitmeninden eğitim alması önerilir.

Silah ile ilgili tüm yasaları bilin ve bunlara uyun. Silah sahibi olmasına izin verilmeyen veya cezai bir amaç için kullanabilen birine silah vermeyin.

İKİNCİ EL SİLAHLAR

Bu ateşli silahı ikinci el bir silah olarak satın aldıysanız, kullanmadan önce yetkili bir silah ustası tarafından kontrol edilmeli ve test edilmelidir. Silahlar bazen değiştirilir ve güvenli bir şekilde kullanılmadan önce onarım gerektirebilir.

SİLAHLARI EVDE GÜVENLİ BİR ŞEKİLDE SAKLAYIN!

Silahları boşaltılmış, kilitli ve güvenli bir yerde saklayın. Silah saklama kurallarına uyun. Silahları ve mühimmatı ayrı ayrı saklayın.



Çocuklarınızı; silahların saklandığı diğer evlerde de bulunabileceğinden, bir silah gördükleri veya buldukları durumda ne yapmaları gerektiğini onlara öğretmelisiniz.

SİLAHINIZI TANIYIN



SİLAHINIZI TANIYIN

YEDEK PARÇA SİPARİŞ EDERKEN FİRMAYA BİLDİRİLMESİ GEREKEN BİLGİLER:

- Tabancanın Modeli ve Kalibresi
- Seri Numarası
- Yedek Parçanın Adı
- Yedek Parçanın Adedi

Şarjör mandalı; hem sağ hem de sol elini kullanan atıcılara uyum sağlayabilmesi için çalışma yönü soldan sağa değiştirilebilir şekilde tasarlanmıştır. Şarjör mandalının (36) yönünü değiştirmek için:

- Tabancanızı " Tabancanın Ayrılması ve Birleştirilmesi Bölümü'nde" anlatıldığı gibi sökünüz.
- Gövdeyi (24) şarjör yuvasının içini net olarak görebilecek şekilde tutunuz.
- Düz tornavidanın ucunu şarjör mandal yayının (35) şarjör mandalına basan bacağına düz tornavidanın ucu ile bastırarak şarjör mandal yayını yerinden çıkartınız.

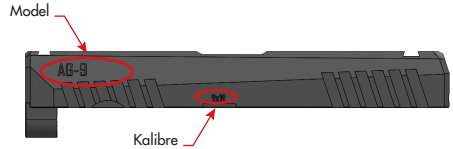

Şekil 5

- Şarjör mandalının yönünü değiştiriniz ve gövdenin diğer tarafından gövdeye yerleştiriniz.
- Şarjör mandal yayını gövdedeki yerine yerleştiriniz.
- Boş bir şarjörü, gövdedeki şarjör yuvasına yerleştiriniz ve şarjör mandalına basarak düzgün bir şekilde çalışıp çalışmadığını kontrol ediniz. Şarjör mandalının montaj ve fonksiyonlarını bu şekilde bir kaç kez kontrol ediniz.

GÜVENLİK KURALLARI

BU GÜVENLİK KURALLARINI OKUYUN VE ANLAYIN

Güvenli bir atıcı ol.

Kaza: İstenmeyen veya talihsiz, özellikle yaralanma, hasar, zarar veya kayıpla sonuçlanan kasıtsız veya beklenmedik bir olay.

Kazaya sebep olma.

Sorumlu bir silah sahibi güvenlik düşüncesine sahiptir ve her zaman güvenli atışın temel kurallarını takip ederek ve ateşli silah kullanımında sağduyu kullanarak silahları güvenli bir şekilde ele alır.

Ateşli silahları boşaltılmış, kilitli ve güvenli bir yerde saklayın. Kilit anahtarlarını kilitten ayrı ve çocuklardan uzak güvenli bir yerde saklayın.

Ateşli silahları çocukların erişemeyeceği bir yerde saklayın. Çocukların güvenliğinden siz sorumlusunuz.

Sorumlu Bir Silah Sahibi Olun.

- Namluyu daima güvenli bir yönde tutun.
- Asla ateş etmeyeceğiniz herhangi bir kişiye veya şeye silah doğrultmayın.

- Silahını düşürme. Düşerse, güvenlik açıkken bile ateş edebilir. Düşürürseniz, kaldırın ve düzgün çalıştığından emin olmak için inceleyin. Bu güvenlik kontrolünü tamamlayana kadar tekrar ateşlemeye çalışmayın.
- Elinizi asla silahın namlusuna koymayın.
- Parmağınızı tetikten uzak tutun ve namlunun ucu hedefinize gelene kadar tetikten uzak tutun, ateş etmeye hazır olduğunuzda parmağınızı tetiğin üzerine koyun.

**! HER TABANCAYA DOLU GİBİ DAVRANIN....
HER ZAMAN.**

SORUMLU BİR SİLAH SAHİBİ OLUN!

- Güvenli olmayan silah kullanımından korunmak için asla bir silahın "güvenliğine" güvenmeyin. Emniyet, sadece mekanik bir cihazdır, sağduyunun yerine geçmez.
- Silah doldurulduğunda, ateş etmeye hazır olana kadar tetiğe dokunmayın.

GÜVENLİK KURALLARI

- Ateş etmeden önce hedefinizden ve backstop'unuzdan emin olun. Merminizin hedefi kaçırmaması veya geçmesi durumunda ne vuracağını kendinize sorun.
- Atış yapmadan önce namluda aşırı yağ ve gres de dahil olmak üzere hiçbir şey olmadığından emin olun.
- Namluya bir şey girerse ateş etmeye çalışmadan önce namluyu temizleyin. Tıkalı namlu patlayıp size ya da çevrenizdekilere zarar verebilir.
- Su, kar, çamur veya diğer malzemelerin namluya girmesine asla izin vermeyin.
Silahı, namlu ucundan kendinize doğru asla çekmeyin.
- Dolu bir silah ile ağaca tırmanmayın, çit veya hendeğin üzerinden geçmeyin veya zıplamayın.
- Düşmeniz veya tökezlemeniz durumunda namlunun yönünü kontrol etmek için her zaman silahınızı tutun.

⚠ AG-9 ateşli silah olarak sınıflandırılır ve tehlikelidir.
Hatalı ve emniyetsiz kullanım sizin veya başkalarının yaralanma veya ölümüne sebep olabilir.

GÜVENLİ BİR NİŞANCI OLUN!

- Silahlar ile alkol veya uyuşturucuyu birlikte kullanmayın. Onları atış etkinliklerinden önce veya atış sırasında almayın. Görüşünüz, koordinasyonunuz ve kararlarınız bozulabilir, bu da silah kullanımını güvensiz hale getirir.
- İlaç alırken, ateşli silahınızı güvenli bir şekilde çalıştırabileceğinizden ve kullanabileceğinizden emin olmak için bir doktora danışın.
- Herhangi bir silahı kullanmadan önce yetkili bir ateşli silah eğitmeninden eğitim alın.
- Ateş etmeye çalışmadan önce, boş bir odada, mühimmatsız veya eğitim mermileriyle kuru ateş ederek talim yapın. Güvenlik özellikleri, tetik kontrolü ve ateşli silah kullanımı hakkında bilgi edinin.
- Ateş edene kadar tabancanızı daima fişek yatağı boş saklayın ve taşıyın, böylece tabancanız istemeden ateşlenemez.
- Ateşli silahlar kullanılmadığında boşaltılmalıdır. Bu hem fişek yatağının hem de şarjörün boş olduğu anlamına gelir.

GÜVENLİK KURALLARI

- Bir silahı bir başkasına verirken, her zaman onu alan kişiden kapağı açmasını ve fişek yatağının boşaltılmış olup olmadığını kontrol etmesini isteyin.
- Bir silah alırken, ateşli silahın fişek yatağının boşaltıldığına dair kimsenin sözüne asla inanmayın. Her zaman kapağı açın ve fişek yatağının boşaltıldığından emin olun.

BU KURALLARI OKUYUN!

- Silahı sadece ateş etmeye hazırlanırken doldurun. Yerinizden ayrılmadan önce boşaltın.
- Her zaman her silaha dolu gibi davranın!
- Tabancayı güvenli bir yöne doğrultarak doldurun ve boşaltın.
- Temizlemeden önce tabancanın boşaltıldığından emin olun.
- Saklamadan, seyahat etmeden, yere koymadan, bir eve, arabaya, kamyonu, tekneye, minibüse/karavana, binaya girmeden veya birine teslim etmeden önce tabancayı tamamen boşaltın.
- Dolu bir silahı asla gözetimsiz bırakmayın.

- Bir çocuk silahı bulur ve onunla oynarsa trajedi ortaya çıkabilir. Her silahı güvende tut. Çocuklar silahların öldürebileceğine inanmazlar.
- Silahları ve mühimmatı ayrı ayrı saklayın. Çocukların erişemeyeceği yerde olmalıdır.
- Evdeki silahların depolanması ve güvenliği ile ilgili tüm yasalara uyun.
- Ateşli silahların taşınması ile ilgili yasaları bilin ve bunlara uyun.
- Asla cebinizde, çantanızda veya kemerinizde herhangi bir tabanca taşımayın. Bir tabanca kılıfı veya emniyet kapağı veya kayışı olan uygun bir kılıf kullanın.
- Silahınızın güvenli çalışmasını sağlamak için yeni, arızalı olmayan mühimmat gereklidir.

⚠ Eski mühimmat tehlikeli olabilir. Sadece temiz, kuru, orijinal, yüksek kaliteli, ticari olarak üretilen mühimmat kullanın.

HER ZAMAN, HER SİLAHA DOLU GİBİ DAVRANIN!

- Mühimmat tanımlamalarının çoğu birbirine benzer. Silahınızda doğru boyutta mühimmat kullandığınızdan emin olun.

GÜVENLİK KURALLARI

- Tetik çekildiğinde silah ateşlenmezse kapağı açmadan ve mermiyi fişek yatağından çıkarmadan önce namluyu en az 30 saniye boyunca hedefe doğru tutun. Bazen kapsülün yavaş ateşlenmesi "geç ateş alma" ya neden olur ve kapsül kısa bir duraklamadan sonra patlar.
- Grup olarak ateş ederken her zaman güvenlik kontrolünü sürdürmek için içinizden birini lider olarak belirleyin. Onun vereceği komutlara uyun.
- Atıcı doldururken, ateş ederken ve boşaltırken, seyirciler atıcının en az 3 metre arkasında olmalıdır.
- Atış yaparken daima koruyucu gözlük takın.
- Atış yaparken daima kulaklık veya kulak tıkacı kullanın.
- Asla sert, düz yüzeylere veya suya ateş etmeyin. Mermiler seker.
- Silahınızın orijinalliğini bozmayın, üzerinde değişiklik yapmayın.
- Silahınızın bakımını düzenli olarak nitelikli bir silah ustasına yaptırın.
- Kötü havalandırılmış alanlarda ateşli silahların boşaltılması, ateşli silahların temizlenmesi veya mühimmatın taşınması, kurşuna maruz kalmaya ve

doğum kusurlarına, üreme hasarına, kansere ve diğer ciddi fiziksel yaralanmalara neden olabilir. Bu yüzden her zaman uygun bir havalandırma olmalı. Ateşli silahların boşaltılması, ateşli silahların temizlenmesi veya mühimmatın taşınması işleminden sonra ellerinizi iyice yıkayın.

 Herhangi bir ateşli silah kullanırken daima göz ve kulak koruyucu kullanın. Güvenlik ve kullanım kılavuzlarını Ağaoğlu Havaçılık ve Savunma Sanayi Ltd.Şti.'den edinebilirsiniz.

GÜVENLİ BİR NİŞANCI OLUN!

- Silahınızın tetik çekişini değiştirmeye çalışmayın, çünkü tetik çekimindeki değişiklikler genellikle nişan hattını etkiler ve kazara ateşlemeye neden olabilir.

 Tetiği çektiğinizde, silahın ateş etmesini beklemelisiniz. Atışın tüm sorumluluğu size aittir. Silahınıza düzenli bakım yapmak, silahınızın kazara patlamasını önleyebilir ve böylece kazara yaralanma ve ölüme sebebiyet vermez.

GÜVENLİK KURALLARI

- Asla sıkışan veya düzgün çalışmayan bir silah kullanmayın. Böyle bir durumda silahınızı garanti/onarım için AĞAOĞLU HAVACILIK VE SAVUNMA SANAYİ LTD. ŞTİ.'ne gönderin.
- Atışınız zayıf veya yetersiz geliyorsa mermi haznede/namluda olduğu anlamına gelebilir. Silahı hemen boşaltın ve yeniden doldurmadan önce tıkanıklık var mı kontrol edin.
- Silahla şaka yapmayın. Ateşli silah güvenliği size bağlıdır ve kullanıcı sorumluluğundadır.

UYARI!

Tabancayı evde veya apartmanda boşaltmak güvenli değildir. Mermiler duvarlardan, zeminlerden, mobilyalardan ve ev aletlerinden geçecek ve evde, mahallede veya dışarıda ciddi yaralanmalara veya ölüme neden olacaktır. **İç mekândaki kazara patlamalar her zaman maddi hasara veya kişisel yaralanmaya neden olur.**

KULLANIM

Güvenli ve hoşnut bir kullanıcı olmanızı istiyoruz.

Bu ateşli silahı gerçek mühimmatla doldurmaya çalışmadan önce, mühimmatsız veya eğitim mermileriyle kılavuzda gösterilen işlem sırasını izleyin.

Mühimmatsız (veya eğitim mermileriyle) alıştırma yaparak aşına olacaksınız:

Güvenlik özellikleri,

Tetik kontrolü (kuru ateşleme) ve ateşli silah taşıma.

Sonuç olarak, ilk hedefinize nişan alırken daha emin ve kendine güvenen bir atıcı olacaksınız.

Anlamadığınız ve/veya güvenliğiniz ve ürünlerimizden herhangi birinin güvenli çalışması ile ilgili olabilecek herhangi bir durum hakkında bizi arayın veya elektronik posta ile bildirin.

⚠ Tetiği çektiğinizde, silahın ateş etmesini beklemelisiniz. Atışın tüm sorumluluğu size aittir. Silahınıza düzenli bakım yapmak silahınızın kazara patlamasını önleyebilir ve böylece kazara yaralanma ve ölüme sebebiyet vermez.

FİŞEK YATAĞI DOLU GÖSTERGESİ

AG-9 tabancanızın fişek yatağı dolu göstergesi vardır. (Şekil 11-1.)

Gösterge, fişek yatağının dolu olup olmadığını görmeyi sağlar. Mermi fişek yatağında olduğu zaman gösterge kapağının hizasından sağa doğru dışarı çıkar. (Şekil 11-2.)

Fişek yatağı dolu göstergesi kapağın hizasından dışarı çıktığında, tabanca ateş etmeye hazırdır.

DİKKAT!

⚠ Fişek yatağı boş olsa bile, şarjörde mermi olabilir. Silah, hem fişek yatağı hem de şarjör boş olana kadar tamamen boş değildir.

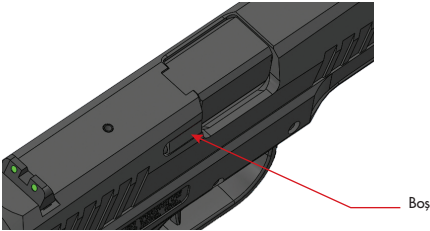

Şekil 11-1

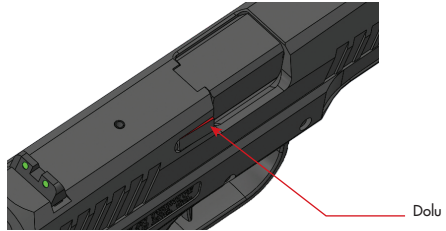

Şekil 11-2

İĞNE DURUM GÖSTERGESİ

AG-9 Tabancanızın kapağının arkasında iğne durum göstergesi var. (Şekil 12-1)

Tabanca kurulduğunda, pim kapaktan dışarı çıkacaktır. (Şekil 12-2)

(İğne durum göstergesi her zaman silahın dolu olduğu anlamına gelmez.)

! Bununla birlikte, pim her dışarı çıktığı an, silah dolu gibi davranın.

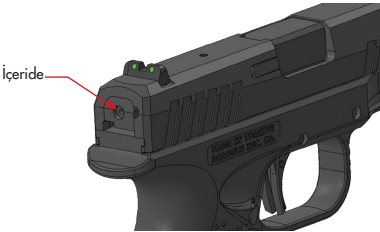

Şekil 12-1

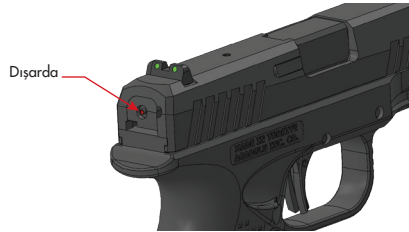

Şekil 12-2

EMNİYET SİSTEMLERİ

1. Tetik Emniyeti: Tetik emniyeti, tetiğin geriye doğru hareket etmesini engeller. Tetiğe yerleştirilmiş bir kol (Şekil 13-1), tetiği çekerken tamamen bastırıldığında emniyeti devre dışı bırakır. Tetik sadece tetik emniyet kolu ile birlikte basıldığında çekilebilir. (Şekil 13-2.)

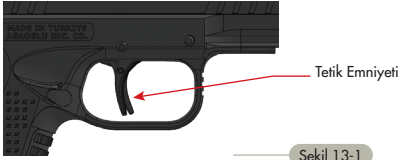

Not: Tetik emniyetini bastırmak ve tetiği çekmek, mandal emniyeti de devre dışı bırakılmadıkça tabancanın ateşlenmesine neden olmaz.



2. İğne Emniyet Bloğu: Ek bir güvenlik özelliği olarak, dahili bir iğne emniyet bloğu vardır(Şekil 13-4). Mandal emniyeti devre dışı iken tetiğe basıldığında bu blok iğnenin önünden kalkar(Şekil 13-4).

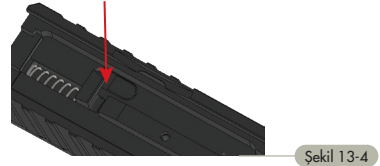
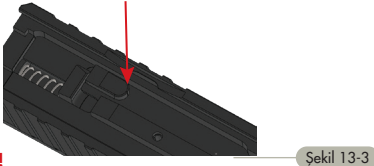

UYARI!

⚠ Emniyet sistemleri, mekanik her şey gibi başarısız olabilir. Emniyet sistemleri, güvenli silah kullanımı için bir alternatif değildir. Her zaman güvenli silah kullanımı için kurallara uyun.

DOLDURMA

1. Boş şarjörü tabanca kabzasının alt kısmında bulunan şarjör yuvasına yerleştirin. Düzgün oturduğundan emin olmak için şarjörün altına yeterince sıkı bastırın. Kendine özgü bir "tık" sesi şarjörün yerine tam oturduğunu teyit edecektir. Geri kilitlenene kadar kapağı arkaya doğru çekin.
2. Şarjör mandalına basarak şarjörü serbest bırakın ve şarjörü yerinden çıkartın.
3. Tabancanız için uygun kalibreli mühimmat kullandığınızdan emin olun. İlk merminin arkasını gerdelin önüne yerleştirin. Sonra gerdeli aşağı doğru itin ve mermiyi şarjörün yanaklarının altına ve arkaya doğru kaydırın. Diğer mermileri aynı şekilde doldurun. Sadece temiz, kuru, orijinal, yüksek kaliteli, ticari olarak üretilen mühimmat kullanın.
4. Şarjörü, tabanca kabzasının alt kısmında bulunan şarjör yuvasına yeniden yerleştirin. Düzgün oturduğundan emin olmak için şarjörün altına yeterince sıkı bastırın.
5. Silahı güvenli bir yöne çevirin ve parmağınızı tetikten uzak tutun. Kapağın kapanmasına izin vermek için

kapak durdurma mandalına basın. Böylelikle şarjörden fişek yatağına mermiyi almış olacaksınız.

6. Fişek yatağı dolu göstergesi kapağın hizasından sağa doğru dışarı çıkmış olacak.
7. İğne durum göstergesi kapağın arkasından dışarı çıkıntı yaparak iğnenin kurulu olduğunu gösterecek.

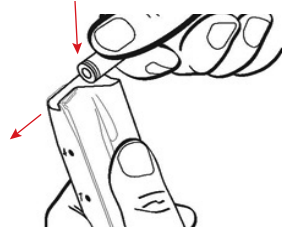

Şekil 14

UYARI!

- ⚠ Tabancayı doldururken veya boşaltırken tetiğe asla dokunmayın.

ATEŞLEME

Tabancayı her zaman güvenli bir yöne doğrultun.

Daha önce hiç ateş etmediyseniz, ilk atıştan önce mermi olmadan pratik yapın. Ardından, ilk gerçek mühimmat ile atışınız için şarjöre sadece bir adet mermi doldurun.

1. Silahı güvenli bir yöne doğrultun.
2. Mermiyi şarjörden fişek yatağına sürün.
3. Emniyet mandalını kapağa paralel konuma getirerek mandal emniyetini kapalı konuma getirin.
4. Tabancayı sıkıca kavrayın. (Gevşek bir tutuş yaralanmalara neden olabilir.)

⚠ Dikkat: Silah şimdi ateş etmeye hazır. Tabanca ateşlendiğinde yüksek sese ve geri tepmeye hazır olun.

5. Gezi ve arpacığı hizalayarak hedefe nişan alın.
6. Parmağınızı tetiğe hafifçe yerleştirin ve tabancayı ateşlemek için tetiği yavaşça sıkın. Boş mermi kovana yukarı ve sağa atılır.
7. Tabanca, şarjöre yüklenen tüm mermiler ateşlenene kadar her atıştan sonra otomatik olarak tekrar ateş etmeye hazır olacaktır.
8. Son mermi ateşlendiğinde, kapak kilitlenir ve arkada kalır.

BOŞALTIMA

Kapak zaten "kilitli geri" konumundaysa:

1. Silahı güvenli yöne doğru yönlendirin.
2. Şarjörü çıkartmak için şarjör mandalına basın.
3. Boş olduğundan emin olmak için fişek yatağı dikkatlice inceleyin.
4. Kapağı tutup kapak durdurma mandalına bastığınız zaman kapak ileri kolayca gider.



UYARI!

Fişek yatağı boşalana ve şarjör çıkarılıncaya kadar tabanca boş veya boşaltılmış değildir.

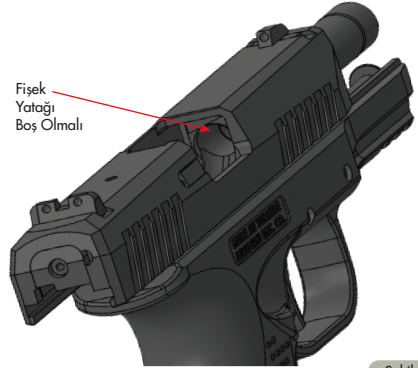

Şekil 16

BOŞALTIMA

Kapak ilerde ise:

1. Silahı güvenli yöne doğru yönlendirin.
2. Şarjörü çıkartmak için şarjör mandalına basın.
3. Fişek yatağında kalan herhangi bir mermiyi çıkarmak için kapağı tamamen arkaya doğru çekin.
4. Kapak arka (açık) konumda tutarken, fişek yatağının boş olduğundan emin olmak için dikkatlice inceleyin.
5. Kapağı yavaşça serbest bırakarak ileri konuma dönmesine izin verin.

UYARI!

- ⚠ Fişek yatağı boşalana ve şarjör çıkarılıncaya kadar tabanca boş veya boşaltılmış değildir. Tabancayı doldururken veya boşaltırken asla tetiğe dokunmayın.

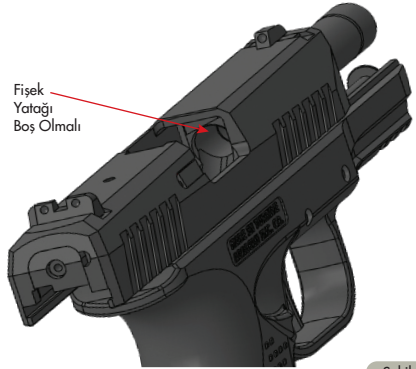

Şekil 16

ARIZA & DÜZELTİCİ FAALİYET

Mermi, şarjörden fişek yatağına sürülürken kilittenirse veya sıkışırsa kapağı iterek veya vurarak merminin fişek yatağına zorla sokmaya çalışmayın.

1. Ne yapmalı:

Silahı güvenli bir yöne yönlendirin.

Şarjörü çıkarın.

Kapağı geri çekin ve merminin tabancadan düşmesine izin verin.

Mermi serbestçe düşmezse kapağı geri çekin ve tekrar kilitleyin.

Mermiyi dikkatlice çıkarın.

Mermi çıkarılamazsa tabancanızı dikkatlice saklayın ve bir silah ustasına götürün.

2. Fişek yatağını beslemede veya doldurmada oluşan sorunların çoğu, hasarlı bir şarjör, uygun olmayan silah kullanımı veya kusurlu mühimattan kaynaklanmaktadır.



Herhangi bir ateşli silah kullanırken daima göz ve kulak koruyucu kullanın. Güvenlik ve kullanım kılavuzlarını Ağaoğlu Havaçılık ve Savunma Sanayi Ltd. Şti.'den edinebilirsiniz.

3. Her ne sebep ile olursa olsun mermi sıkışması tehlikeli bir durumdur. Mermi, fişek yatağı dışındayken patlatılır ise patlayan merminin parçaları yaralanmaya neden olacak kadar yeterli kuvvetle tabancadan dışarı fırlayacaktır.

Bu kılavuzdaki herhangi bir bilgi net değilse yardım için AĞAOĞLU Havaçılık ve Savunma Sanayi Ltd. Şti.'ni arayın (0 216 527 18 18) - info@ahss.com.tr.



UYARI!

Silahı daima güvenli bir yöne doğrultun. Güvenlik bilgilerine uyulmaması sizin veya başkalarının yaralanmasına neden olabilir.

ARIZA & DÜZELTİCİ FAALİYET

| ARIZA | NEDEN | DÜZELTİCİ FAALİYET |
|--|---|--|
| Ateşleme Hatası | Yanlış Mermi | Silahlı güvenli bir yöne doğrultun. 30 saniye bekleyin ve fişek yatağında tahliye edilmemiş bir mermi olabileceğini hesaba katarak şarjörü çıkartın. Yanlış mermiyi çıkartın. |
| | Kirli iğne | İğnenin kapaktan çıktığı deliği temizleyin. |
| | Hasarlı veya kırık iğne | Tabancayı tamire gönderin. |
| | Hatalı iğne yayı | Tabancayı tamire gönderin. |
| Ateşleme sonrasında kapak durdurma mandalı açılmıyor | Fişek yatağında bozulma veya kir nedeniyle fişek yatağı içinde boş kovan sıkışmıştır. | Tabancayı boşaltın. Boş kovani fişek yatağından dışarı atılacak şekilde kapağı geriye doğru çekin, gerektiğinde fişek yatağını temizleyin. |
| Boş kovan dışarı atılmadı | Yetersiz kapak geri tepmesi | Tabancayı boşaltın, kapağı geri çekin ve boş kovani çıkarın. İcra yayının düzgün çalışmasını kontrol edin ve fişek yatağını temizleyin. |
| | Uygunuz doldurulmuş mermi | Başka mermi kullanın. |
| | Hasarlı tırnak veya fişek atacağı | Tabancayı tamire gönderin. |
| Mermi fişek yatağına oturmadı | Kirli fişek yatağı | Tabancayı boşaltın ve fişek yatağını temizleyin. |
| | Hasarlı mermi | Hasarlı mermiyi değiştirin. |
| | Arızalı icra yayı | İcra yayını değiştirin. |
| Şarjörden mermi beslenmedi | Hasarlı şarjör veya şarjör kenarları | Şarjörü değiştirin. |
| | Kusurlu mermi | Mermiyi değiştirin. |
| | Uygun olmayan kullanım | Yetkili bir eğitmenen eğitim alarak tabancayı doğru/uygun bir şekilde kullanın. |
| Kapak son mermi ateşlendikten sonra geride (arka konumunda) kalmıyor | Hatalı şarjör yayı | Şarjör yayını değiştirin. |
| | Yetersiz kapak geri tepmesi | Çalışmasını kontrol edin ve gerektiğinde fişek yatağını temizleyin. |
| | Hasarlı kapak durdurma mandalı | Tabancayı tamire gönderin. |
| | Hasarlı kapak durdurma mandal yayı | Tabancayı tamire gönderin. |
| | Hatalı doldurulmuş mermi | Mermiyi değiştirin. |
| İsabet noktası yana kaydı | Hasarlı gez veya arpacık | Nişangahları değiştirin ve yeniden ayarlayın. |
| | Mermi türü değişikliği | Mermiyi değiştirin veya nişangahları ayarlayın. |

ARIZALARI ÖNLEMELİK İÇİN

1. Mühimmat ve/veya şarjör türünü/markasını değiştirin.
 2. Başka bir mühimmat ve/veya şarjör türüne/markasına geçiş, mermilerin şarjörden fişek yatağına düzgün bir şekilde beslenmesine olanak sağlamaz ise aşağıdaki adımlar atılmalıdır:
 - Fişek yatağının ve şarjörün boşaltıldığından emin olun. Fişek yatağının ve şarjörün mermilerden arındırılmış olduğundan emin olmak için kontrol edin.
 - Biriken yağın giderilmesine özellikle dikkat ederek şarjörü iyice temizleyin. Tabancanın kapağının arkasını iyice temizleyin.
 - Kapak, fişek fırlatıcı, fişek yatağı ve besleme rampasını yağ ve kirden harbi ve silah bakım yağı kullanarak temizleyin. (Ayrıntılı talimatlar için BAKIM VE TEMİZLİK bölümüne bakın.)
 - Şarjör yay gerginliğinin yeterli olup olmadığını kontrol edin. Yay, gerdeli şarjörün yanaklarına sıkıca bastırılmalıdır.
- Şarjör yanaklarının çentiklerden ve çapaklardan arındırılmış olduğundan ve deforme olmadığından emin olun.
 - Temizlenmiş tüm bileşenlerden fazla yağ alın, şarjörü doldurun ve tabancayı tekrar deneyin.
- UYARI:**
- ⚠️ Tıkanmış, çatlamış veya hasar görmüş bir namlu asla kullanılmamalıdır ve Onarım veya Değiştirme için AĞAOĞLU HAVACILIK VE SAVUNMA SANAYİ LTD. ŞTİ.'ne iade edilmelidir.
- Bazı yüksek kapasiteli AĞAOĞLU HAVACILIK VE SAVUNMA SANAYİ LTD. ŞTİ. tarafından uyumlu olduğu belirtilmeyen şarjörler AG-9'a uyacak şekilde değiştirilebilir.
- UYARI:**
- ⚠️ Sıkışan bir mermiyi çıkartırken yavaş ve dikkatli olun. Sıkışan bir merminin çıkartılması sizde veya yanınızdakilerde yaralanmalara neden olabilir.

TABANCANIN AYRILMASI VE BİRLEŐTİRİLMESİ



Kapak



Sökme Mandali



Namlu



İcra Yayı-Mili (Geri Tepme Yayı Tertibatı)



Gövde

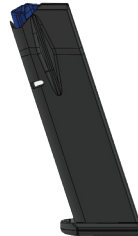

Şarjör

TABANCANIN AYRILMASI VE BİRLEŐTİRİLMESİ

Herhangi bir temizlik veya bakım yapmadan önce, tabancanın tamamen boş olduğundan emin olun. (Bu, şarjör ve fişek yatağını içerir.)

1. Tabancayı boşaltın.
2. Kapağı arka durdurma konumuna geri çekin ve kapak durdurma kolunu yukarı kaldırarak kilitleyin.
3. Tabancanın boşaltıldığından emin olmak için fişek yatağını görsel olarak inceleyin.
4. Sökme kolunu saat 8 yönündeki konuma getirin. (Şekil 22.)

UYARI:

- ⚠ Tabancanızı sökmeye karar verirsiniz, bunu doğru yapın. Yanlış sökme ve montaj, yaralanma veya ölümlerle veya işe yaramayacak bir silahla sonuçlanabilecek güvensiz koşullar yaratacaktır. İş şansına bırakmayın. Yetkili bir silah ustasından eğitim alana kadar bu veya başka bir ateşli silahı sökmeye çalışmayın.



Şekil 22

TABANCANIN AYRILMASI VE BİRLEŐTİRİLMESİ

Herhangi bir sökme işleminden önce, tabancanın tamamen boşaltıldığından emin olun (Bu, şarjör ve fişek yatağını içerir). Koruyucu gözlük kullanın.

5. Kapak durdurma mandalını serbest bırakmak için kapağı hafifçe arkaya doğru çekin. Ardından, yay gerginliği serbest bırakılana kadar kapağı yavaşça



Şekil 23-1

ileriye doğru hareket etmesine izin verin. Kapağı gövdeden tamamen ayırmak için silahı güvenli bir yöne doğrultun ve tetiği çekin. (Şekil 23-1.)

6. Kapağı ileri doğru hareket ettirerek gövdeden ayırın. (Şekil 23-2.)

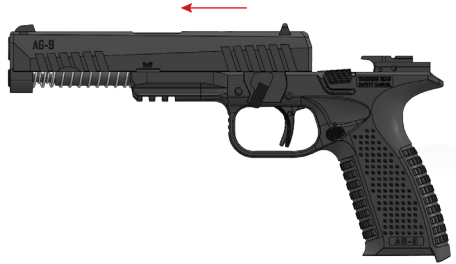

Şekil 23-2

TABANCANIN AYRILMASI VE BİRLEŞTİRİLMESİ

7. İcra yayını kapaktan çıkarın. (Şekil 24-1)



Şekil 24-1

8. Namluyu kapaktan çıkarın. (Şekil 24-2)

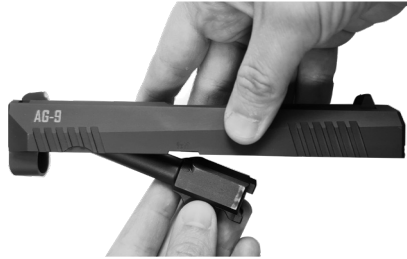

Şekil 24-2

(u) Herhangi bir ateşli silah kullanırken daima göz ve kulak koruyucu kullanın.

Tabancanın tüm parçaları ayrılarak temizlenmeye hazır hale getirildi. Daha fazla sökme gerekli değildir. Daha fazla söküm AĞAOĞLU HAVACILIK VE SAVUNMA SANAYİ LTD. ŞTİ. veya nitelikli bir silah ustası tarafından yapılmalıdır.

ŞARJÖRÜN SÖKÜLMESİ

Şarjörlerin normalde temizlik için sökülmesine gerek yoktur. Şarjörlerin kir veya diğer olumsuz koşullara maruz kalmadıkça veya muayene, temizlik ihtiyacı göstermedikçe her 3-4 ayda bir sökülmesi ve temizlenmesi normal olarak yeterlidir.

AG-9 şarjörünün sökülmesi, şarjör kilit plastiğini bastırarak ve şarjör alt plastiğini öne doğru kaydırarak gerçekleştirilir.



Şekil 25-1

GÜVENLİK UYARISI:
⚠ Şarjör yayı, gerdel ve şarjör kilit plastiği yay gerginliği altındadır ve çıkarma sırasında kontrol edilmezse göz veya diğer yaralanmalara neden

olabilir. Göz yaralanması riskini azaltmak için koruyucu gözlük takın. Sökerken, baş parmağınızla şarjör yayını aşağı doğru bastırduğunuzdan emin olun.

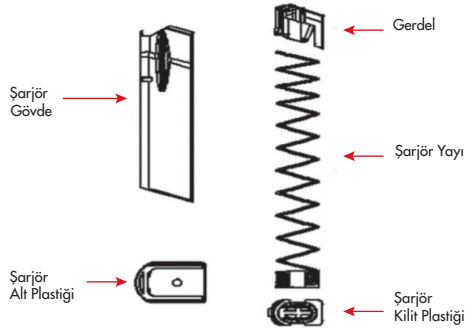

Şekil 25-2

HAREKETLİ NAMLULU TABANCA EMNİYET TALİMATLARI

Uyarılar, Mühimmat Kısıtlamaları ve Bakım

Hareketli namlu tabancasını kullanmadan önce bu güvenlik kılavuzunu tamamen okuyun. Bu kılavuzu tabancanın sonraki herhangi bir sahibine veya kullanıcıasına aktarın. Ateşli silah kullanma konusunda deneyiminiz yok ise ateş etmeye çalışmadan önce uzman birinden eğitim alın. Bu kılavuz; bu ürün için, atış güvenliği, ateşli silah kullanımı ve kendini savunma için ateşli silah kullanımı konularında uygun talimatları içerir. Silahın yanlış kullanımı; kullanıcıda ve yanındaki kişilerde ciddi yaralanmalara, çevredeki bina ve yerlere maddi hasara sebebiyet verir.

UYARI:

⚠ Tabancayı daima güvenli bir yöne doğrultun. Ateş etmeye hazır olana kadar silahınızı boş tutun.

Güvenlik Notları

Atış yaparken veya atışa yakınken daima göz ve kulak koruyucu kullanın. Namlu ağız freni kullanılan çoğu tabancada olduğu gibi hareketli namlulu tabanca, normal tabancalardan daha fazla ses çıkarır ve bu işitme için tehlike oluşturur. Vücudun herhangi bir bölümünü asla namlunun ucunun üzerine veya yakınına yerleştirmeyin. Ateş etmeyi düşünmediğiniz bir şeye asla silah doğrultmayın. Eğer hareketli namlulu tabanca hızla çekilirse kılıf veya atıcıların gözlerine, bacaklarına, kollarına, giysilerine veya yoldan geçenlere yakın bir yerde boşaltılmamalıdır. Hareketli namlulu tabancayı kalça hizasından ateşlemeyin. Namlu ucundan gelen patlama, birkaç metre uzakta yaralanmaya veya maddi hasara neden olabilir. Patlama sonrası namlu ucundan gelebilecek parçalardan kaçınmak için atış yaparken dikkatli olun.

HAREKETLİ NAMLULU TABANCA EMNİYET TALİMATLARI

Mühimmat: Sadece fabrika mühimmatı kullanın. Ateşli silahınızda el yapımı, hatalı, bozuk mühimmat kullanmayın. Sadece silahınızın üzerinde yazılı olan kalibredeki mermileri kullanın. Eski atılmış mermileri, plastik veya ahşap çekirdekli mermileri, yüksek hızda çok hafif mermileri, kırılabilen mermileri kullanmayın.

Dikkat

Ceketli mermiler üzerindeki metal ceketlerin parçaları, kapaktaki boş kovan penceresinden büyük bir kuvvetle itilebilir ve birkaç metre mesafede yaralanma veya maddi hasara neden olabilir. Yukarıda açıklanan mühimmatın herhangi birinin kötüye kullanılması yaralanmaya, maddi hasara veya her ikisine de neden olabilir.

Bakım: Namlu içinde ve fişek yatağında biriken atıklar, tabancanın hasar görmesine veya atıcının yaralanmasına neden olabilir. Tabanca boşaltıldığında, namlu içinde ve fişek yatağında biriken atıkları düzenli olarak kontrol edin. Namluda veya fişek yatağında herhangi bir parçacık mevcut olduğunda ateşli silahı asla ateşlemeyin.



Herhangi bir ateşli silah kullanırken daima göz ve kulak koruyucu kullanın.

AG-9 KAPAK PARA LİSTESİ

| | |
|----|---------------------|
| 1 | KAPAK |
| 2 | ARPACIK |
| 3 | İĐNE SINIRLAMA PİMİ |
| 4 | GEZ |
| 5 | İĐNE U YAYI |
| 6 | İĐNE |
| 7 | İĐNE GÖSTERGE PİMİ |
| 8 | İĐNE YAYI |
| 9 | İĐNE YAY MİLİ |
| 10 | TIRNAK PİMİ ARKA |
| 11 | TIRNAK YAYI |

| | |
|----|----------------------------|
| 12 | TIRNAK PİMİ ÖN |
| 13 | İĐNE TESPİT PARASI |
| 14 | İĐNE EMNİYET BLOĐU |
| 15 | İĐNE EMNİYET BLOĐU YAYI |
| 16 | TIRNAK |
| 17 | NAMLU |
| 18 | İCRA MİLİ BAŐLIĐI |
| 19 | İCRA MİLİ YAYI |
| 20 | İCRA MİLİ ARA PARÇASI |
| 21 | İCRA MİLİ ARA PARASI YAYI |
| 22 | İCRA MİLİ GÖVDESİ |

AG-9 KAPAK (PARÇA ŞEMASI)

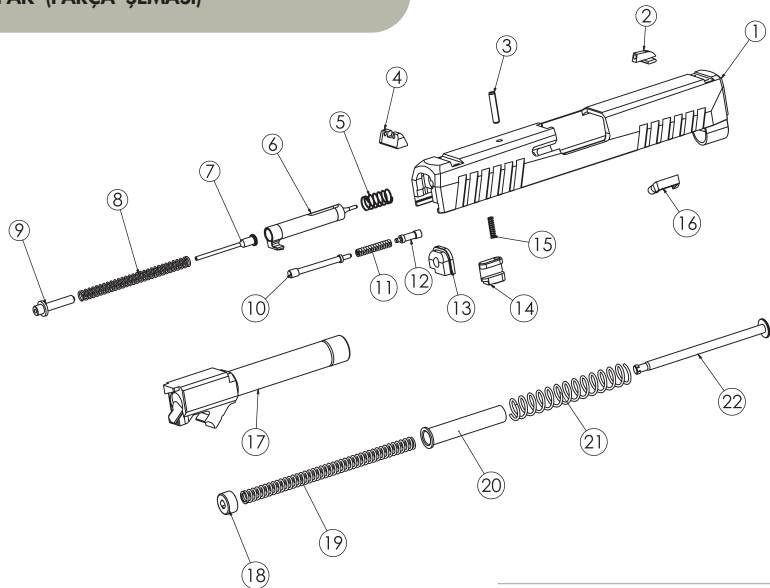

Şekil 29

AG-9 GÖVDE PARÇA LİSTESİ

15 İĞNE EMNİYET BLOĞU YAYI

23 SÖKME MANDALI

24 GÖVDE

25 KAPAK DURDURMA MANDALI

26 KAPAK DURDURMA MANDALI YAYI

27 TETİK SINIRLAMA PİMİ TETİK

28 ÖN KIZAK

29 TETİK YAYI

30 TETİK

31 TETİK EMNİYET PİMİ

32 TETİK EMNİYETİ

33 ÖN KIZAK PİMİ

34 TETİK PİMİ

35 ŞARJÖR MANDAL YAYI

36 ŞARJÖR MANDALI

37 TETİK MAFSALI

38 TETİK MAFSAL PİMİ

39 İĞNE MANDAL PİMİ

40 FİŞEK ATACAĞI PİMİ

41 SERİ NUMARA SACI

42 FİŞEK ATACAĞI

43 İĞNE MANDAL YAYI

44 İĞNE MANDALI

45 İĞNE EMNİYET BLOĞU
AÇMA KANADI

46 ŞARJÖR

AG-9 GÖVDE (PARÇA ŞEMASI)

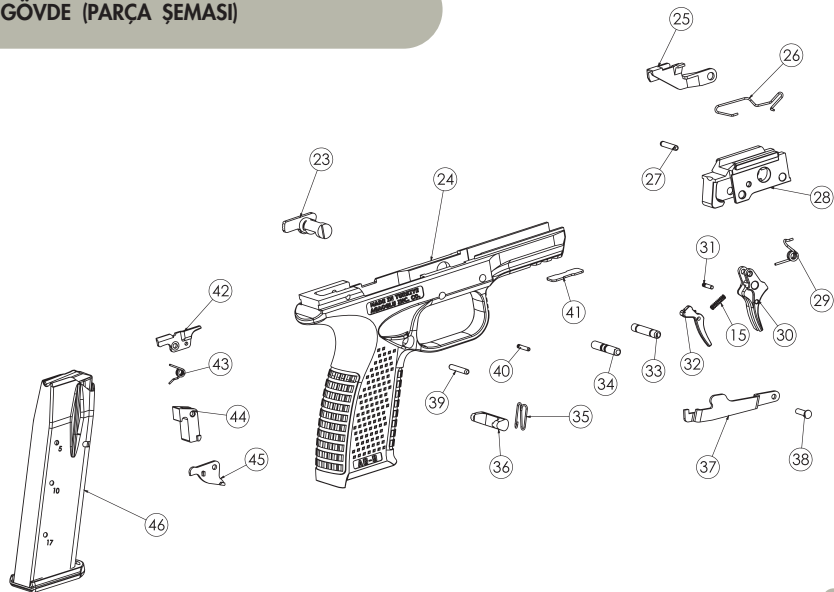

Şekil 31

NIŞAN ALMA

Etki Noktası

İki farklı nişan alma yöntemi vardır.

Birinci nişan alma yöntemi gez ve arpacığın hedefin ortasına (nişan noktası) hedeflendiği ve atışların hedefin ortasına isabet ettiği "nişan noktası" yöntemidir.

Diğer nişan alma yöntemi hedefin tabanının arpacığın üstünde olduğu ve atışın hedefin merkezine isabet ettiği "Saat 06:00" yöntemidir.



Nişan Noktası
Görüş Resmi

Şekil 32-1

Not: Yalnızca temiz, kuru, orijinal, yüksek kaliteli, ticari olarak üretilmiş mühimmat kullanın.

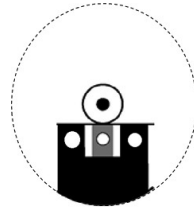

"Saat 6"
Görüş Resmi

Şekil 32-2

TABANCANIZI HER ZAMAN TEMİZ TUTUN

Gerekli temel malzemeler:

Uygun boyutta harbi (fiber veya pirinç) ve ucuna temizleme bezinin yerleştirilebileceği uygun boyutta temizleme çubuğu.

- Bez parçaları
- Barut çözücü
- Silah bakım yağı
- Silme ve yağlama için küçük tüy bırakmayan bezler
- Kapağın arkası, tırnak, şarjör yanakları, gerdel vb. parçalardaki kirleri temizlemek için kıl fırça.

Uygun boyutta delik fırçaları ve bezler kullanın. Eğer çok küçüklerse bu işi yapmazlar ve eğer çok büyükse o zaman deliğin içine sıkışır. Mümkünse, temizleme çubuğunu deliğin fişek yatağı tarafından sokun ve namlu ağzından çıkması için çubuğu sonuna kadar itin.

Bez veya fırça namluda iken çubuğun yönünü tersine çevirmeyin, sıkışabilir.
Solvent veya yağ damlayan bezler kullanmayın.

Bezleri veya fırçaları yağlayın, daha sonra kullanmadan önce fazlalığı sıkın. Arka yüzünde, arka bölgelerinde, şarjörde vb. delik fırçaları veya daha büyük kıllı bir fırça kullanırken parçalara zarar vermemek için dikkat edin.

 Solvent kullanırken göz koruyucu kullanın. Tabancayı barut ve kirden temizledikten sonra ellerinizi iyice yıkayın.

 Herhangi bir ateşli silah kullanırken daima göz ve kulak koruyucu kullanın. Güvenlik ve kullanım kılavuzlarını Ağaoğlu Havaçılık ve Savunma Sanayi Ltd. Şti.'den edinebilirsiniz.

Not: Mermiyi fişek yatağına süren parçalar ve kapak özellikle kirliyse, uygun çözücüye batırın veya aynı çözücü ile temizleyin. Temizledikten sonra tüm yabancı maddelerin çıkarıldığından emin olun. Sonra hafifçe yağlayın. Hareketli parçaları yeterince yağlamak ve paslanmayı önlemek için sadece çok az miktarda yağ gerekir. Yağ birikimi, tabancanın emniyetli ve sağlıklı çalışmasını engelleyen barut ve kir çekme eğilimindedir. Bu yüzden silahınızı fazla yağlamayın.

TABANCA TEMİZLEME

1. Tabancayı güvenli yöne doğrultun.
2. Şarjörü çıkarın ve fişek yatağını boşaltın.
3. Temizleme işleminden önce mermileri tabancadan ayırın.
4. Kapağı açın ve fişek yatağı ile şarjörde mermi olup olmadığını görsel olarak kontrol edin.
5. Tabancayı, TABANCANIN AYRILMASI VE BİRLEŞTİRİLMESİ BÖLÜMÜ'nde açıklandığı gibi sökün.
6. Temizleme çubuğunu kullanarak solventle ıslatılmış bezi namludan birkaç kez geçirin.
7. Solventle ıslatılmış kıllı fırçayı çubuğa takın ve yağ ve barut temizlenene kadar namlu boyunca ileri geri hareket ettirin.
8. Namluyu kuru bez ile temizleyin ve kontrol edin. Gerekirse, namlu fırçalamayı tekrarlayın. Namlunun kirlenmesi, hassasiyetin azalmasına sebep olabilir ve fişek yatağındaki yağ birikimi, mermilerin şarjörden doğru şekilde beslenmesini engelleyebilir.
9. Temiz bez üzerine barut çözücü kullanarak, kapağın tüm bileşenlerinden barut kalıntılarını çıkarın. Yağ veya barut bez ile silinerek çıkarılamazsa solvent ile ıslatılmış kıl fırçası kullanın.
10. Daha sonra, temizlenmiş alanları solvent ile ıslatılmış bez ile silin.
11. Temizledikten sonra, kuru bezi namludan geçirin ve ardından hafifçe yağlanmış bezi de namludan geçirin.
12. Tüm yüzeyleri temiz bezle silin, ardından tüm yüzeyleri hafifçe yağlanmış bez ile silin.
13. Tabancanın parçalarını birleştirin. Unutmayın, yanlış monte edilmiş ateşli silah tehlikelidir ve ateş edilmemelidir.
14. Herhangi bir zorluk yaşarsanız veya montaj prosedürü ile ilgili herhangi bir sorunuz varsa her zaman deneyimli bir silah ustasına danışın.
15. Tabanca uzun bir süre saklanacaksa son yağ silme işlemi daha ağır olabilir, bu nedenle buharlaşma eğilimi daha az olacaktır. Silahınızı her zaman temiz tutun.

GARANTİ DIŐI DURUMLAR

AĐAOĐLU HAVACILIK VE SAVUNMA SANAYİ LTD. ŐTİ.; HATALI KULLANIM, YETKİSİZ YAPILAN ONARIM VE AYARLAMALAR, KOROZYON, KULLANICININ İHMALİ, AŐIRI VEYA GÜVENSİZ KULLANIMIN SONUĐLARINDAN SORUMLU OLMAYACAKTIR.

AĐAOĐLU HAVACILIK VE SAVUNMA SANAYİ LTD. ŐTİ.; EL YAPIMI, HATALI VE BOZUK MÜHİMMAT KULLANIMINDAN KAYNAKLANAN YARALANMA VE HASARDAN HİĐBİR ŐEKİLDE SORUMLU DEĐİLDİR.

EL YAPIMI, HATALI VE BOZUK MERMİ KULLANIMINDAN, HATALI KULLANIMDAN, TAKSİRDEN, SİLAHTA YETKİ DIŐI YAPILAN DEĐİŐİKLİKLERDEN KAYNAKLANAN MADDİ HASARLARDAN, TESADÜFİ VEYA DOLAYLI EKONOMİK KAYIP VE ZARARLARDAN HİĐBİR KOŐULDA AĐAOĐLU HAVACILIK VE SAVUNMA SANAYİ LTD. ŐTİ. SORUMLU DEĐİLDİR.

BAZI DEVLETLER TESADÜFİ VEYA DOLAYLI HASARLARIN HARIĐ TUTULMASINA VEYA SINIRLANDIRILMASINA İZİN VERMEZ, BU YÜZDEN YUKARIDAKİ SINIRLAMALAR SİZİN İĐİN GEĐERLİ OLMAYABİLİR.

- TEKNİK ÖZELLİKLER ÖNCEDEN HABER VERİLMEKSİZİN DEĐİŐTİRİLEBİLİR.

UYARI!

 **AG-9 ateŐli silah olarak sınıflandırılır ve tehlikelidir. Hatalı ve emniyetsiz kullanım sizin veya baŐkalarının yaralanma veya ölümüne sebep olabilir.**

GARANTİ

Üretici, "AĞAOĞLU HAVACILIK VE SAVUNMA SANAYİ LİMİTED ŞİRKETİ" tabancanın tüm parçaları için garanti vermektedir. Garanti, satın alım tarihinde yürürlüğe girer ve üretim hataları ile malzeme hatalarını kapsamaktadır. Bu garanti, garanti belgesinin düzgün doldurulmuş olması ve yetkili bir satıcının (mağazanın) mührünü taşıması şartıyla geçerlidir.

Üretici ve yetkili satıcı; hatalı kullanım, hasarlı ve bozuk mühimmat, silahın ihmalkar kullanımı, tabancada yetkisiz tamirlerin ve/veya değişikliklerin yapılmasına dayalı olarak oluşan hasarlardan veya herhangi bir sebeple tabancanın kötüye ve/veya yanlış kullanımına dayalı hasarlardan sorumlu olmayıp bu garanti kapsamına girmemektedir.

Ayrı bir sözleşmede farklı belirtilmediği sürece garanti süresi 12 aydır.

Müşterinin; ürün garantimizin tüm haklarından ve menfaatlerinden istifade edebilmesi için "Garanti Kartı" yetkili bir satıcının mührünü ve imzasını taşımak zorundadır. Aksi halde müşterinin herhangi bir garanti hakkı olmayacaktır.

GARANTİ KARTI

Marka:

Model:

Seri Numarası:

Satış Tarihi:

Garanti Süresi:

Yetkili Satıcının / Mağazanın Mührü ve İmzası:

AĞAÖĞLU
HAVACILIK VE SAVUNMA SANAYİ LTD. ŞTİ.

Şerifali Mahallesi Hattat Sokak No: 51 ÜMRANIYE, İSTANBUL / TÜRKİYE
Tel: 0 (216) 527 1818 • Fax: 0 (216) 527 1829 info@ahss.com.tr www.ahss.com.tr